

Обслуживание светильников

Светильник Pandora LED 535 N-240/4300 в до-полнительном обслуживании в течение срока эксплуатации не нуждается. В случае выхода из строя светильник подлежит демонтажу и отправке поставщику для ремонта.

Гарантийные обязательства

Гарантийный срок эксплуатации светильника составляет 5 лет со дня продажи покупателю, но не более 5,5 лет со дня выпуска предприятием - изготовителем.

При несоблюдении правил хранения и транспортирования организациями – посредниками, предприятие – изготовитель не несет ответственности перед конечными покупателями за сохранность и качество продукции.

Вышедшие из строя светильники в период гарантийного срока подлежат ремонту силами предприятия-изготовителя, либо организации, осуществляющей комплексное обслуживание. Гарантийному ремонту светильники не подлежат в следующих случаях:

- при наличии механических повреждений;
- при истечении гарантийного срока эксплуатации;
- при нарушении пломбирования ;
- при намеренном повреждении серийного номера изделия;

если нарушены правила монтажа, эксплуатации, транспортировки и хранения;

если отсутствует заполненный должным образом гарантийный талон.

Указание мер безопасности

Запрещается монтировать / демонтировать светильник при подключенном напряжении. Запрещается эксплуатирование светильника без защитного заземления.

Регулярно проверяйте электрические соединения и целостность электропроводки. Присоединение светильника к поврежденной электропроводке запрещено.

Перед установкой убедитесь в соответствии напряжения питающей сети: ~ 220В.

Запрещается разбирать и ремонтировать светильник. Монтаж светильника должен производиться лицами, имеющими допуск на данный тип работ.

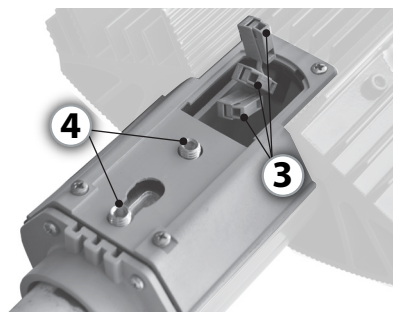
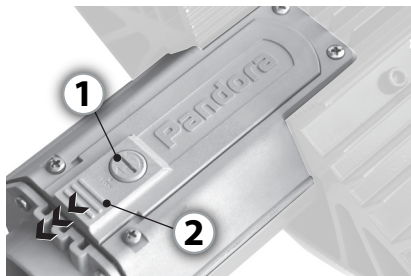

Руководство по монтажу

- Поверните фиксатор 1 на 90°
- Сдвиньте крышку 2 в направлении указанном стрелками
- Наденьте светильник на трубу кронштейна.
- Закрепите светильник на трубе болтами 4.
- Подсоедините питающие и заземляющий провода к клеммным колодкам 3.
- В обратном порядке наденьте крышку 2 и зафиксируйте фиксатором 1

Инструмент:

1. отвертка PH 4-6
2. 6-гранный ключ 6 мм

Технические характеристики

Цветовая температура, К	согласно маркировке, 4200-4400
Ресурс светодиодного модуля, часов, не менее	50 000
Напряжение питания, В	78-265
Тип питающей сети	однофазная, перем. тока
Номинальная частота питающей сети, Гц	50
Допустимый диапазон частоты питающей сети, Гц	47 - 63
Температура окружающей среды, С°	от - 45 до +45
Индекс цветопередачи Ra	75
Степень защиты от внешних воздействий	IP65
Класс защиты от поражения электрическим током	1
Потребляемая мощность, Вт	215
Коефф. мощности, не менее	0.98
Номинальный пусковой ток, А	12,5*

Длительность импульса, сек.	0,025
Световая эффективность светильника, лм/Вт, не менее:	142
Защита по длительному перенапряжению, V	400
Номинальный световой поток светильника, Лм, не менее:	30600
Оптический КПД светильника, не менее, %	88
Кривая силы света, тип	Г
Заменяемый аналог	ДРЛ-700,400, ДНаТ-400
Габариты ДхШхВ, мм	594x392x105
Масса, кг	11,1

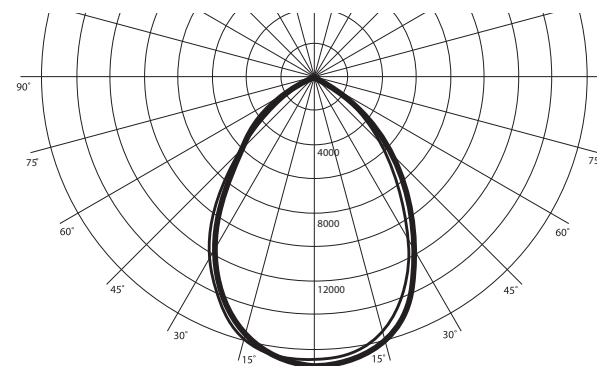

*Время с момента подачи сети до начала пускового тока колеблется от 100 до 300мс, и у каждого экземпляра светильника выбрано случайным образом. За счет этого обеспечивается отсутствие наложения пускового тока в сети при одновременном включении большого количества светильников. При расчетах статистически следует принимать величину 12,5А на один ИП при наличии в одной цепи менее 10 ИП, 10А на один ИП при 10-25 ИП, 7А один ИП при числе ИП более 25.

Для улучшения вентиляции радиаторов и функционирования системы самоочистки угол установки светильника должен быть от 15° до 75°

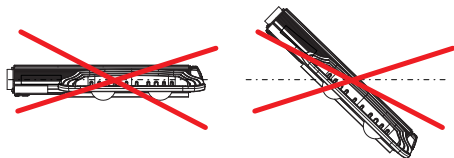
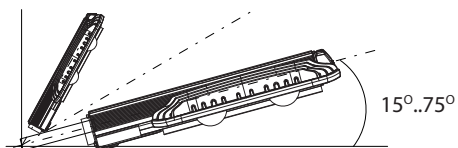

ЗАПРЕЩЕНО!
Устанавливать светильник горизонтально и с отрицательными углами.

Светильник «Pandora LED _____»

соответствует техническим условиям
ТУ3461-001-55684712-2012
и признан годным к эксплуатации.

Заводской номер

Дата выпуска _____ 20 ____ г.

ОТК: _____

Дата продажи _____ 20 ____ г.

штамп

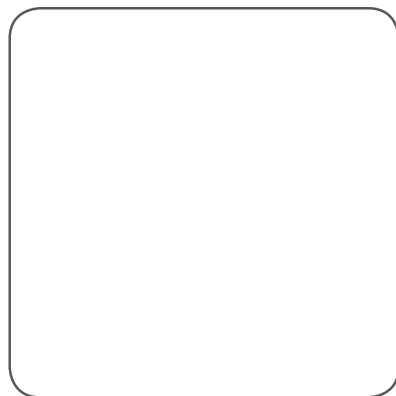

Изготовитель: ООО «Завод Опытного Приборостроения», Россия, г. Калуга, ул. Кирова 20а
тел.: +7 (4842) 76-26-58/59, +7 (495) 981-34-78 Сайт: www.pandora-led.ru e-mail: info@pandora-led.ru

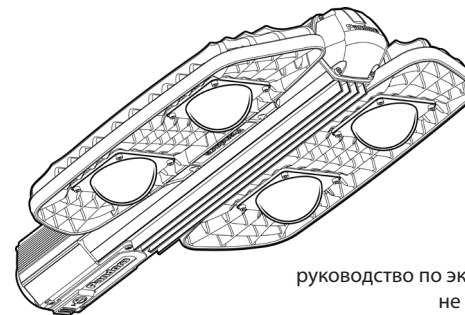

руководство по эксплуатации и монтажу светодиодных светильников
не бытового назначения **Pandora LED 535 N-240/4300**

Светодиодные уличные светильники **Pandora LED 535 N-240/4300** (далее по тексту – «Светильник») предназначены для освещения автодорог, пешеходных зон, улиц и других территорий в условиях теплого и умеренно холодного климата (УХЛ, согласно ГОСТ 15150-69).

Светильники Pandora LED разработаны и произведены Заводом Опытного Приборостроения г. Калуга. Актуальная контактная информация www.pandora-led.ru

В этой комплектации устанавливается 4 светодиодных модуля и 1 двухканальный блок питания. Светильник имеет расширенные функции самодиагностики и мониторинга электрических параметров светодиодных модулей. Имеется алгоритм автоматической компенсации естественной деградации светодиодных модулей.

Светильники незаменимы в местах, где требуется мощное, качественное освещение при повышенной экономии электроэнергии, существуют ограничение установленной мощности, требуется реально длительный срок службы и высокая эксплуатационная надежность. Светильник обладает такими качествами, как:

- высокая базовая светоотдача (светоэффективность)
- корректная цветопередача, бесшумность во время работы
- отсутствие стробоскопического эффекта,
- устойчивость к вибрации
- стабильность светового потока в течение многих лет эксплуатации и во всем диапазоне питающих напряжений
- устойчивость к внешним механическим воздействиям, вибрациям и вандализму
- имеет широкий диапазон рабочих температур и многоступенчатую защиту от перегрева светодиодных модулей.

ООО «Завод Опытного Приборостроения»



Паспорт

руководство по эксплуатации и монтажу светодиодных светильников
не бытового назначения **Pandora LED 535 N-240/4300**

Конструкция светильника предусматривает высокую самоочищаемость атмосферными осадками поверхностей радиаторов и стекла оптических линз. Для защиты органов зрения все переключения мощности светильника производятся плавно.

Пример записи обозначения светильников при их заказе или в документации изделия:

Pandora LED 535 N-240/4300

Pandora LED – наименование светильника
535 – номер модели светильника в заводской программе выпуска
N – тип используемых линз, 60 градусов
240 – максимальная потребляемая мощность
4300 – цветовая температура матриц (К)

Комплектность поставки

Светильник.....1 шт.
Паспорт, руководство1 шт.
Упаковка1 шт.

Правила транспортировки и хранения

Изделия транспортируются в штатной транспортной таре любым видом транспорта при условии защиты их от механических повреждений и непосредственного воздействия атмосферных осадков. Изделия в упаковке допускают хранение на стеллажах стопками не более 6 шт. в закрытых, сухих, отапливаемых помещениях, в условиях, исключающих воздействие на них влаги, нефтепродуктов и агрессивных сред, на расстоянии не менее одного метра от отопительных и нагревательных приборов.